

デジタル体重計

DP-7900PW

取扱説明書



信頼・技術・創造

大和製衡株式会社

- この取扱説明書と保証書をよくお読みのうえ、正しくお使いください。
- この取扱説明書は保存し、必要などきにお読みください。

はじめに

この度は、デジタル体重計 DP-7900PW をお買い上げいただきまして、誠にありがとうございます。

このはかりは、病院・学校・介護施設など幅広い施設でお使いいただけます。

この“DP-7900PW”をいつまでも最適な状態でお使いいただくため、この取扱説明書をよくお読みいただき、十分にご活用くださいますよう、お願い申し上げます。

目 次





	頁
1章 ご使用前にお読みください	
1-1. 安全に正しくお使いいただくために	2
1-2. 使用上の注意とお願い	4
1-3. このような機能があります	5
1-4. 製品の構成	6
1-5. 各部の名称	6
1-6. はかりの性能を維持させるために	7
2章 ご使用前の準備について	
2-1. 組み立て時の注意事項	8
2-2. 設置場所について	8
2-3. 乾電池のセット方法について	9
2-4. ACアダプタのセット方法について	9
2-5. 表示部及びキー部について	10
3章 基本操作（通常モード）について	
3-1. 体重のはかりかた	11
3-2. 風袋引きのしかた／取り消しかた	11
3-3. 表示固定機能について	12
4章 ユーザパラメータについて	
4-1. ユーザパラメータについて	13
4-2. ユーザパラメータの設定のしかた	13
4-3. ユーザパラメータ表	13
5章 その他	
5-1. エラー表示について	14
5-2. 仕様	16
5-3. 外観寸法図	17

1-1. 安全に正しくお使いいただくために





ご使用前にこの「安全に正しくお使いいただくために」をよくお読みの上、正しくお使いください。この「安全に正しくお使いいただくために」は、安全にお使いいただき、ご使用される方や他の方々への危害や財産の損害を防止するためのものです。

また、この取扱説明書は大切に保管してください。

- 表示と意味については次のように定義しています。

	危険	この表示を無視して誤った取り扱いをすると、人が死亡または重傷を負う可能性が想定される内容を示しています。
	警告	この表示を無視して誤った取り扱いをすると、人が傷害を負ったり財産の損害を受けたりする可能性が想定される内容を示しています。
	注意	この表示を無視して誤った取り扱いをすると、人が傷害を負う可能性が想定される、及び物的損害のみの発生が想定される内容を示しています。
	禁止	してはいけないことを表しています。
	強制	しなければならないことを表しています。

- この製品のご使用前に、以下の“危険”、“警告”、“注意”事項をよくお読みいただき、理解し遵守してください。

	危険
	：感電事故を避けるために
	(1) AC アダプタのコードは、足、運搬車などの車輪で踏まないようにしてください。
	(2) 指示部等ネジ止め部は、絶対に外さないでください。
	(3) AC アダプタの抜き差しは、AC アダプタ本体の樹脂部を持って確実にしてください。
	：爆発、引火事故を避けるために
	防爆機能を備えておりません。
	可燃性ガス、危険物等の存在する場所での使用は避けてください。
	：火災、感電事故を避けるために
	万一煙が出ている、異臭がする等の異常状態で使用すると、火災、感電の原因となります。
	すぐに AC アダプタをコンセントから抜いてください。
	煙が出なくなるのを確認して購入先に修理をご依頼ください。
	お客様による修理は危険ですから、絶対におやめください。

警告

⊘：傷害、損害事故を避けるために

- (1) 傾いていたり不安定な場所で使用すると、転倒して思わぬ事故になる恐れがあります。
- (2) 使用後は AC アダプタをコンセントから抜いてください。(AC アダプタ使用時)
- (3) はかりの隙間、穴等に指を入れないでください。
- (4) 一切の分解、改造はしないでください。
- (5) はかりの持ち運びや移動の際は、必ずはかり底面を両手で持って持ち上げてください。
(無理な姿勢での持ち運びや、指示計または支柱部を持つての持ち運びは絶対にしないでください)
- (6) 破損した表示内部から出た液体を口に入れないでください。

注意

⊘：はかりを損傷させないために

- (1) 表示部、キー部を爪や先の尖った物で押さないでください。
- (2) 電源電圧、使用環境を遵守してください。
- (3) ひょう量以上の物を載せないでください。
- (4) 計量部に品物の落下等による過度の衝撃や振動を与えないでください。
- (5) 一切の分解、改造はしないでください。

⊘：はかりの性能を維持させるために

- (1) 振動を発生する器具類の近くに設置しないでください。
- (2) 直射日光の当たる場所や冷暖房機の風が当たる場所には設置しないでください。
- (3) 丈夫な床、台上に設置してください。
- (4) 使用温度範囲（-10～40℃）以外では使用しないでください。
- (5) はかりは水平な状態で使用してください。
(はかりが水平でない時は水平調節脚で水平を確実に合わせてください)
- (6) はかりを落としたり、寝かせて保管しないでください。

1-2. 使用上の注意とお願い

●故障の原因

- (1) 表示部、キー部を爪、先の尖った物で押さないでください。
- (2) はかりの持ち運びや移動の際は、必ずはかり底面を両手で持って持ち上げてください。
- (3) 過度の衝撃や振動を与えないでください。
- (4) はかりの上に物を落としたり、飛び乗ったり、はかりを落下させたりしないでください。
- (5) シンナー・ベンジンなどでは拭かないでください。
- (6) 一切の分解、改造はしないでください。内部部品で手などを負傷する危険があります。
- (7) はかりに水をかけたり、湿気の多い場所に設置したりしないでください。

●計量不良の原因

- (1) 火気・蒸気の近く、直射日光や冷暖房機の風が当たる場所で使用しないでください。
- (2) 過度の衝撃や振動及び強い電磁波が発生する機器類（電子レンジ等）の近くでは使用しないでください。
- (3) 荷重に充分耐えられる水平で安定した場所で使用してください。
- (4) 指定の使用環境にて使用してください。（使用環境 - 10℃～+40℃, 30%RH～85%RH）
尚、指定の環境範囲内であっても、下記のように結露が発生する状況下では計量不良が起こる場合があります。
 - 1) 高温度の環境下で長時間使用又は保存されたとき。
 - 2) 湿度が低くても急激な温度変化を与えたとき。
 - 3) はかりに冷蔵庫などの冷気、又は湯気、水蒸気などがかかる雰囲気で使用したとき。
- (5) ロードセルに直接アルコールや次亜塩素酸ナトリウムなどの薬品を噴霧しないでください。

●乾電池について

- (1) アルカリ乾電池、マンガン乾電池を一緒に使用しないでください。一緒に使うと、液もれや破裂の原因になります。
- (2) 電池切れサインが表示されたら、速やかに乾電池を取り替えてください。乾電池交換は、4本すべて新しい乾電池に交換してください。古い乾電池が混じると液もれしたり、極端に乾電池の寿命が短くなる場合があります。
- (3) 乾電池の交換の際は、極性（+、-）を表示の通りに装着してください。間違った場合は故障の原因になります。
- (4) 長期間（約1ヶ月以上）使用しない場合は、乾電池をはかりから取り外してください。乾電池が液もれし、はかり内部が腐食する場合があります。
- (5) ACアダプタ使用時は、必ず乾電池をはかりから取り外してください。乾電池との併用は絶対しないでください。

始業時点検のお願い

計量法では、適正な計量の実施を求められており、始業時の点検、質量チェックを実施してください。

保管・廃棄について

●保管場所について

- (1) 高温／多湿の場所、長時間直射日光の当たる場所での保管は避けてください。また、周辺の温度変化が激しいと内部結露によって動作しなくなる場合があります。
- (2) はかりは精密な電子機器のため、衝撃や振動の加わる場所・加わりやすい場所での保管は避けてください。

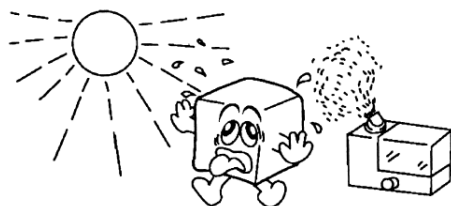

●廃棄について



はかりを廃棄する場合、はかりは産業廃棄物（燃えないゴミ）となります。
廃棄方法については、各自治体で定められている廃棄要領に従って、正しく廃棄してください。

1-3. このような機能があります

デジタル体重計 DP-7900PW には、下記のような機能があります。目的に応じてお役立てください。

目的	方法
Q1. あらかじめ洋服の質量を引いておきたい Ans. プリセット風袋引き機能 ⇒ [3-2. 項]	零点の状態ではかりのPTキーを押すと、風袋引き量設定画面が表示され、あらかじめ洋服の質量を引く風袋量を設定することができます。
Q2. 赤ちゃんを抱っこして赤ちゃんの体重をはかりたい Ans. ワンタッチ風袋引き機能 ⇒ [3-2. 項]	最初に大人が体重計に乗り、その状態で風袋引きキーを押すと大人の体重が風袋引きされ、その後、赤ちゃんをはかりの上で抱っこすれば、赤ちゃんだけの体重をはかることができます。
Q3. 測定値を固定したい／固定したくない Ans. 表示固定機能 ⇒ [3-3. 項]	零点表示の状態ではかりの表示固定キーを押すと表示固定モードの設定/解除の切替えができます。

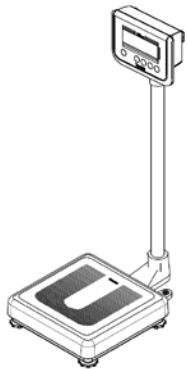
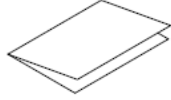
1-4. 製品の構成

はかり本体	付属品
	<ul style="list-style-type: none">● 取扱説明書(本書)、保証書  <ul style="list-style-type: none">● ACアダプタ 

1-5. 各部の名称

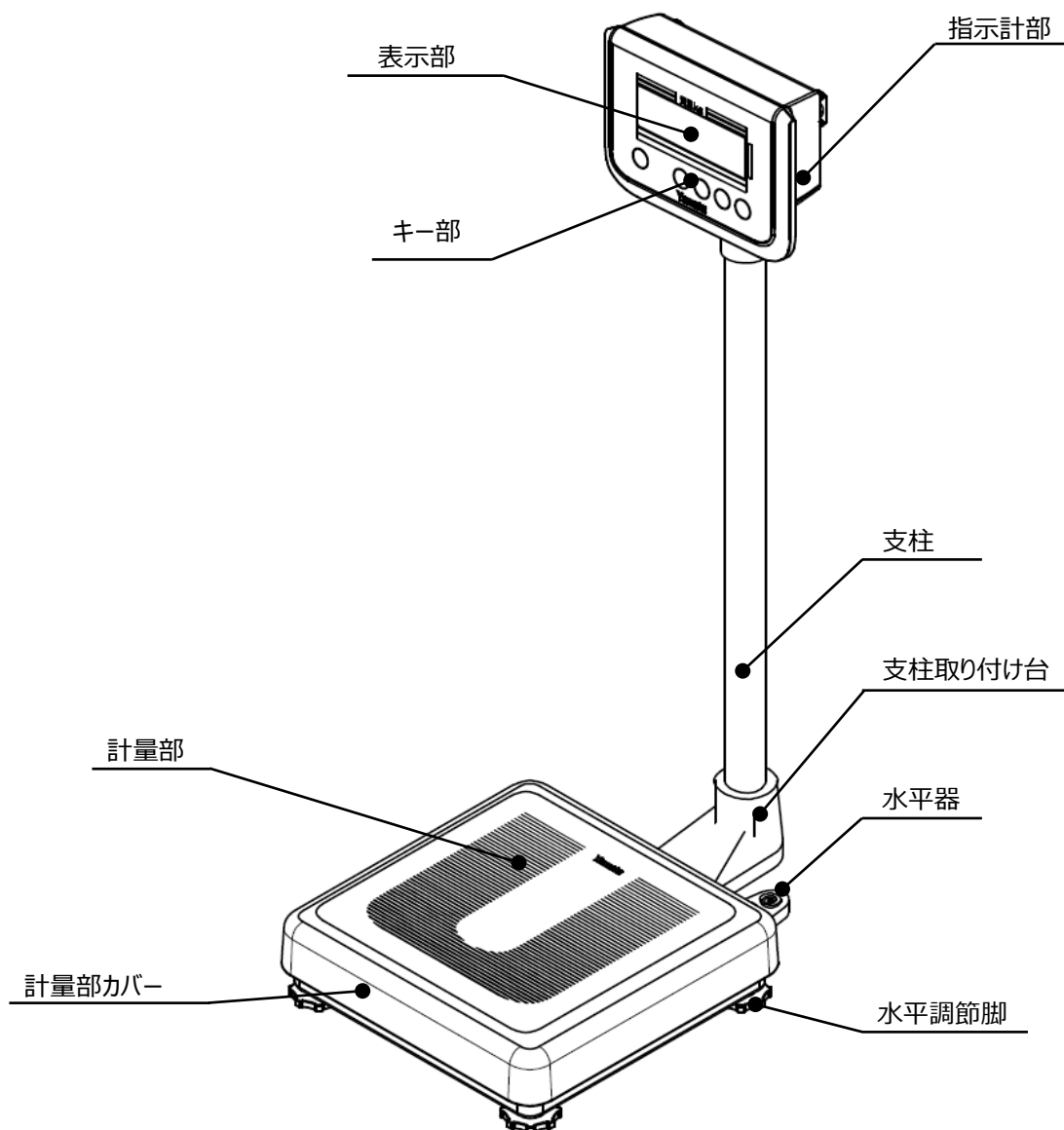

1-6. はかりの性能を維持させるために

- 計量部カバーを洗淨する場合は、直接はかりに水はかけず湿った布などで汚れを拭き取ってください。
布などを湿らす際、海水、汚れた水、不純物の入った水を使用すると故障の原因になります。
- はかり全体の汚れを落とす場合は、柔らかい布を使用してください。
たわしやブラシなどは使用しないでください。
- 分解や改造は絶対にしないでください。故障の原因になります。
万一、誤って分解したときは、必ずご購入された販売店または弊社へ連絡願います。
- はかりを落としたり、テーブルなどの固いものに当てたりしないでください。
- 砂、ほこり、ゴミの多いところで電池蓋を開閉しないでください。
パッキンに異物が付着すると、防水性を損なう原因になることがあります。
- 乾電池交換後、ケースは確実に締めてください。
- 表示部、キー部、ゴム部を爪や尖った物で押さないでください。
- ご使用後は、はかりを乾燥した温度変化の少ない場所に保管してください。

2-1. 組み立て時の注意事項

(支柱の取り付けかた)

1. 支柱①を支柱取り付け台②に差し込んでください。
2. ネジ③を支柱①の抜け止め穴に合わせて締め込んでください。
3. ネジ④を締め込んで支柱①を固定してください。

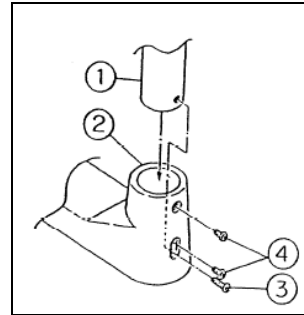

2-2. 設置場所について

はかりを使用するときは、必ず水平に設置してください。

水平でないと、正しい計量できません。

また、がたつきがあっても正しい計量できません。

※注意) はかりは傾いた床に置かないでください。

(水平調節できる範囲を超える場合)

はかりには、水平を調節するための水平調節脚があります。

なるべく平らな場所で水平器の気泡が基準円の中心に来るよう

水平調節脚を回して調節してください。

また、水平調節脚が浮かないように調整してください。

(水平調節脚を右に回すとはかりは下がり、左に回すとはかりは上がります)

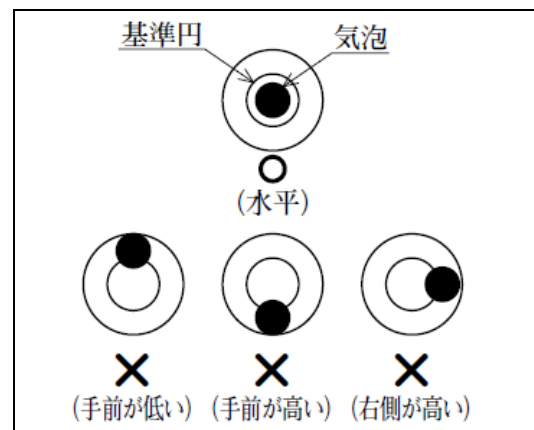

2-3. 乾電池のセット方法について

- ① 指示計後部の電池蓋固定用のつまみを回します。左右に 2 カ所あります。
- ② 電池蓋の上側から手前に引くと、電池蓋が開きます。
- ③ 単 1 形乾電池 4 本がありますので、乾電池を交換してください。

注 1) 交換の際は 4 本すべて新しいものと交換してください。

使用中のものが混ざると液漏れや電池寿命低下の原因となります。

注 2) 性能の異なる乾電池（マンガン乾電池とアルカリ乾電池など）を一緒に使用しないでください。

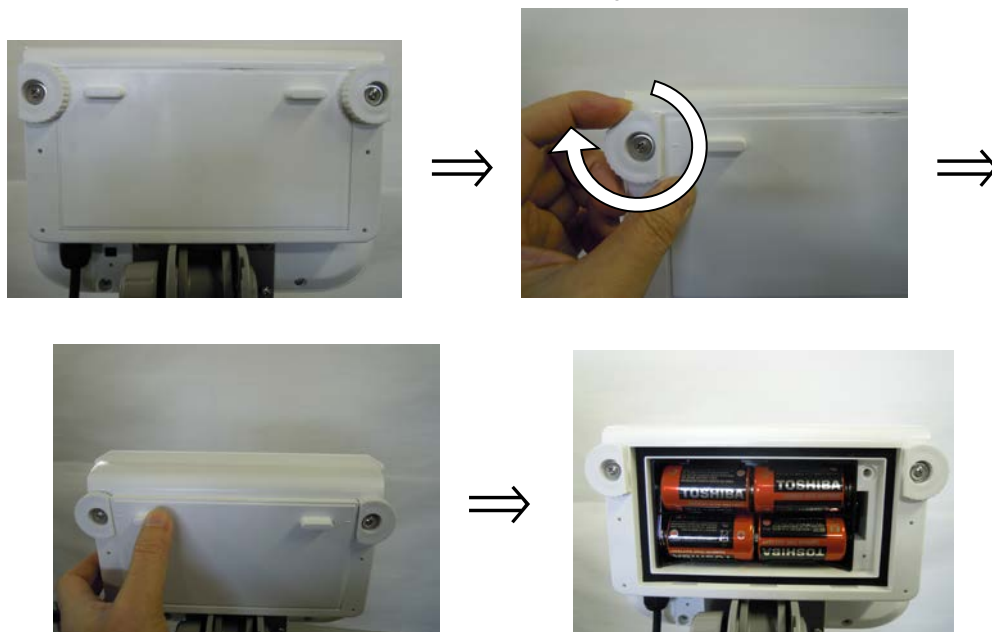

2-4. AC アダプタのセット方法について

- ① 指示計下部に AC アダプタのプラグをしっかりと差し込んでください。
- ② 電池蓋を開けると単 1 形乾電池 4 本がありますので、乾電池を取り外してください。
注 1) 必ず専用の AC アダプタを使用してください。異なったものを使用されますと、故障の原因になります。
注 2) 乾電池との併用はできませんので、必ずすべての乾電池を取り外してからご使用ください。





2-5. 表示部及びキー部について

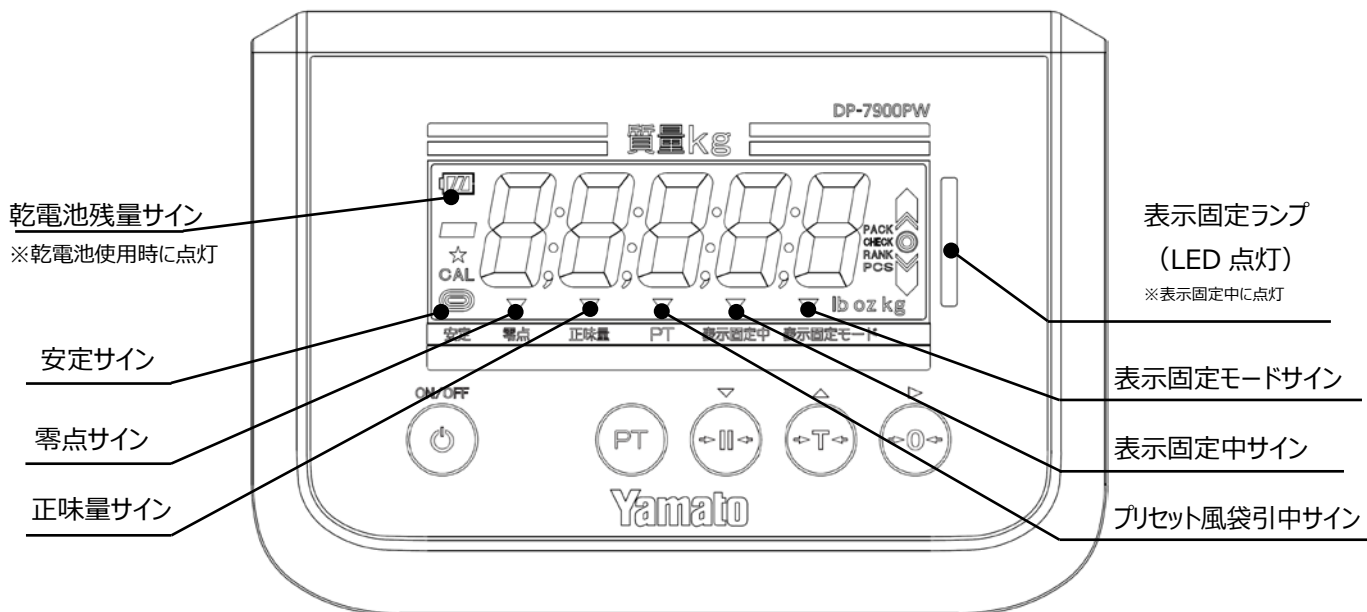





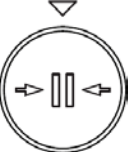
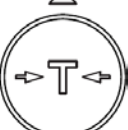
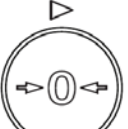



表示部



キー部













	<p>電源 ON/OFF キー 電源を入れるとき、押すと電源がオンします。 電源を切るときは、電源が切れるまで押し続けます。</p>
	<p>PT キー プリセット風袋値の設定モードに切り替えます。 設定時は設定した値を保存し、プリセット風袋引きします。</p>
	<p>表示固定キー 表示固定モードの設定／解除を切り替えます。 設定時は値を - 1 します。</p>
	<p>風袋引きキー はかりが零点でないとき、押すと風袋引きします。 設定時は値を + 1 します。</p>
	<p>零点リセットキー 零点をリセットします。 設定時は設定した値を保存し、次の画面に切り替わります。</p>

3-1. 体重のはかりかた

	操作説明	表示内容
①	 を押して電源をオンします。 全画面が点滅した後、0が表示されます。	 → 
②	零点がずれている場合は、  を押します。 零点をリセットし、零点が表示されます。	 → 
③	はかりに乗ります。表示固定機能が有効の場合は、安定後に測定値が固定されます。	 → 
④	はかりから下ります。電源をオフする場合は  を押し続け、表示を消灯させます。	 → 

3-2. 風袋引きのしかた／取り消しかた









(1) プリセット風袋引き（あらかじめ決まった量を引きます）

	操作説明	表示内容
①	零点表示中に  を押します。設定画面が表示され、風袋引き量を設定することができます。	 → 
②	風袋引き量を入力し、完了したら  を押します。  : 設定する桁を左へ移動します。  : 設定値を「+1」します。  : 設定値を「-1」します。	
③	正味量サインが点灯し、あらかじめ風袋量を引いた状態で測定を行うことができます。プリセット風袋引中は、正味量サインとPTサインが点灯します。	
④	プリセット風袋引きを取り消す場合は、はかりに何も載っていない状態で  を押ししてください。風袋引きが解除され、零点表示に戻ります。	 → 

(2) ワンタッチ風袋引き (例:48.5kg の体重を風袋引きした場合)

	操作説明	表示内容
①	はかりに乗る、もしくははかりの上に乳児カゴなどの風袋物を載せ、  を押します。 正味量ランプが点灯し、0 を表示します。	 → 
②	ワンタッチ風袋引きを取り消す場合は、はかりに何も載ってない状態で  を押しください。風袋引きが解除され、零点表示に戻ります。	 → 

3-3. 表示固定機能について

	操作説明	表示内容
①	表示固定機能は、計量値を固定する機能です。 零点表示中に表示固定モードサインが点灯すれば、表示固定機能が有効となります。	 → 
②	表示固定機能が有効状態ではかりに乗ると、安定後に計量値が固定され、表示固定サインが点灯し、表示固定 LED が点灯します。	 → 
③	はかりから降りると表示固定は解除して表示固定サインが消灯し、表示固定 LED が消灯します。	 → 
④	表示固定機能を解除する場合は、  を押します。 表示固定モードサインが消灯し、表示固定モードが解除されます。	 → 

※電源オン時の表示固定モードは、ユーザパラメータ#04 で設定することができます。

詳しくは「4 章 ユーザパラメータについて」をご覧ください。

No.	説明	設定値: 設定内容
#04	電源オン時の表示固定	0: 電源オン時、表示固定モードオフ 1: 電源オン時、表示固定モードオン (出荷時設定) 2: 電源オン時、前回の状態から続ける

4-1. ユーザパラメータについて

DP-7900PW では、お客さまのご使用目的に応じて設定を変更することができます。下記のユーザパラメータ表をよくご覧いただき、必要に応じて設定を変更してください。

4-2. ユーザパラメータの設定のしかた

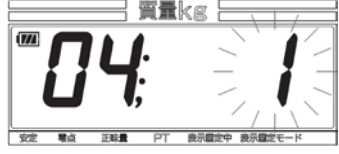
	操作説明	表示内容
①	零点表示中に $\odot 0 \rightarrow$ と $\odot T \rightarrow$ を同時に押します。 ユーザパラメータ#04 と、その設定値が表示されます。	
②	ユーザパラメータ設定時のキー操作は、以下の通りです。 $\odot 0 \rightarrow$: 次のパラメータへ進みます。 $\odot T \rightarrow$: 設定値を「+1」します。 $\odot \leftarrow$ と $\odot \leftarrow $: 前のパラメータへ戻ります。 $\odot \leftarrow $: 設定値を「-1」します。	
③	(重要) 設定値を変更した場合は、必ず $\odot 0 \rightarrow$ を押して次のパラメータへ進んでから電源をオフしてください。 次のパラメータへ進まないと、設定値の変更は更新されません。	





4-3. ユーザパラメータ表

No.	説明	設定値: 設定内容 (下線_は出荷時設定)
#04	電源オン時の表示固定モード	0: 電源オン時、表示固定モードオフ <u>1</u> : 電源オン時、表示固定モードオン 2: 電源オン時、前回の状態から続ける
#05	オートオフの設定 (分)	0: オートオフを使用しない 1: 5分 <u>2</u> : <u>1 0</u> 分 3: 1 5分 4: 3 0分 5: 6 0分
#25	LED の輝度	0: 点灯比 25% 1: 点灯比 50% <u>2</u> : <u>点灯比 75%</u> 3: 点灯比 100%

5-1. エラー表示について

下記のような表示が出たらエラー表示ですので、対処方法に従って対処してください。下記以外の表示がでた場合や、下記方法でも回復しない場合は、お買い上げの販売店までご相談願います。

表示内容	原因	対処方法
電池残量少 	電池の残量が少なくなっています。	全て新しい乾電池と交換してください。 新しい乾電池と古い乾電池、アルカリ乾電池とマンガン乾電池を一緒に使用しないでください。
電池切れ 	電池の残量が無くなっています。	全て新しい乾電池と交換してください。 新しい乾電池と古い乾電池、アルカリ乾電池とマンガン乾電池を一緒に使用しないでください。
電圧低下 	ACアダプタの電圧が大きく低下しています。	AC電圧が低下しています。 別の電源コンセントへ差し替えた後、再度、電源をオンしてください。
質量計量不能 	質量が-5目量未満の場合に表示します。	零点リセットキーを押してください。また載台カバーを取り外した場合は、再度、載せてください。
質量計量不能 	質量が+5目量を超えている場合に表示します。	計量部からおりと質量表示になります。 はかりのひょう量内で使用してください。
質量計量不能 	重い物を載せたまま電源をオンした場合に表示することがあります。	計量部に何も載せずに電源をオンしてください。
質量計量不能 	はかり本体と計量部の隙間に何か物が詰まっている状態で電源をオンした場合に表示することがあります。	物が詰まっていないことを確認してください。また、他の物が計量部に触れていないことを確認してから零点リセットキーを押してください。
質量計量不能 	はかりの使用時、重たい計量物を載せて零点リセットキーを押した場合に表示することがあります。	零点リセットできる範囲を超えています。載せた計量物を取り除いて零点リセットキーを押してください。
質量計量不能 	計量部に何か載せたまま電源をオンし、その後取り除いてゼロ点リセットキーを押した場合に表示することがあります。	計量部に何も載せずに電源をオンしてください。

表示内容	原因	対処方法
E2PROM 書き込みエラー 	E2PROM への書き込み内容に不正がある場合に表示します。	電源をオフし、しばらくしてから再度、電源をオンしてください。それでも回復しない場合は、お買い上げの販売店までご相談願います。
電子回路の異常 	電子回路に異常が発生した場合に表示します。	電源をオフし、しばらくしてから再度、電源をオンしてください。それでも回復しない場合は、お買い上げの販売店までご相談願います。
電子回路の異常 	電子回路に異常が発生した場合に表示します。	電源をオフし、しばらくしてから再度、電源をオンしてください。それでも回復しない場合は、お買い上げの販売店までご相談願います。
E2PROM 書き込みエラー 	E2PROM への書き込みに制限がかかっている場合に表示します。	電源をオフし、しばらくしてから再度、電源をオンしてください。それでも回復しない場合は、お買い上げの販売店までご相談願います。





5-2. 仕様

■製品の外観・仕様については、改良のため予告なしに変更することがあります。

- | | | |
|-----------|-----------------|----------------------|
| 1. 型番 | DP-7900PW (一体型) | DP-7900PW-S (セパレート型) |
| 2. 計量方式 | 電気抵抗線式 | |
| 3. 載台寸法 | 354(W)×354(D)mm | |
| 4. ひょう量系列 | 精度 1/3000 | |

ひょう量	目量	最小測定量	最大減算式風袋量
150kg	0.05kg	1.00kg	150kg

5. 表示部

- | | | | |
|-------|--|--|--|
| 表示管 | LCD 表示 | | |
| 数字サイズ | 17(W)×32(W)mm | | |
| 表示内容 | 質量表示 | : 最大 5 桁 | |
| | 安定サイン (☉) | : はかりが安定しているときに点灯します | |
| | 零点サイン (▼) | : 零点時に点灯します | |
| | 正味量サイン (▼) | : 風袋引き中に点灯します | |
| | PT サイン (▼) | : プリセット風袋引き中に点灯します | |
| | 表示固定モードサイン (▼) | : 表示固定モード時に点灯します | |
| | 表示固定中サイン (▼) | : 表示固定中に点灯します | |
| | 表示固定中ランプ (LED) | : 表示固定中に点灯します | |
| | 乾電池残量サイン () | : 乾電池残量に応じて    の 3 段階表示 | |

6. 機能

- | | |
|--------------|--|
| (1) 零点リセット機能 | : 零点リセットをします (ひょう量の±1.9%以内) |
| (2) 風袋引き機能 | : ワンタッチ風袋引き、プリセット風袋引きをします |
| (3) オートオフ機能 | : 乾電池使用時に、安定サインが点灯した状態が設定時間続くと電源をオフします |
| (4) 表示固定機能 | : 安定時に測定値を固定します 表示固定時に LED が点灯します |

7. 外観

- | | |
|--------|---|
| (1) 寸法 | : 【一体型】354(W)×491(D)×795~815(H)mm
【セパレート型】計量部: 354(W)×354(D)×102~122(H)mm
【セパレート型】指示部: 250(W)×170(D)×258(H)mm (ケーブル 3m) |
| (2) 自重 | : 約 11kg (乾電池込み) |
| (3) 材質 | : 指示部: ABS 樹脂 計量部: 鉄製 計量部マット: PET |

8. 防塵・防水保護

: IP50 準拠

9. 電源

: 専用 AC アダプタ (付属品) または
乾電池 (単 1 形乾電池×4 本) ※乾電池は付属していません。

10. 消費電力

: 36mW

11. 適用法規

: 日本国計量法 JIS B7611-2 2015 Lレベル

12. 使用条件

- | | |
|------------|------------------------|
| (1) 使用温度範囲 | : -10℃~+40℃ |
| (2) 使用湿度範囲 | : 30%~85% R.H.(結露無きこと) |

5-3. 外観寸法図

(一体型)

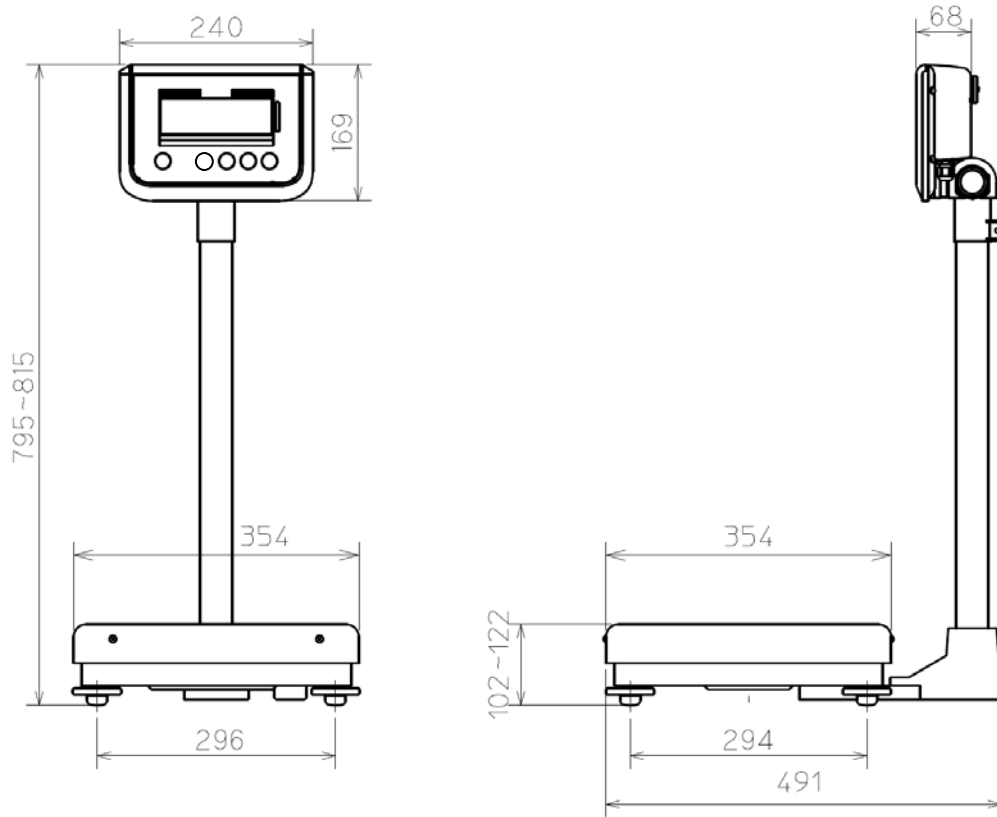

(セパレート型)

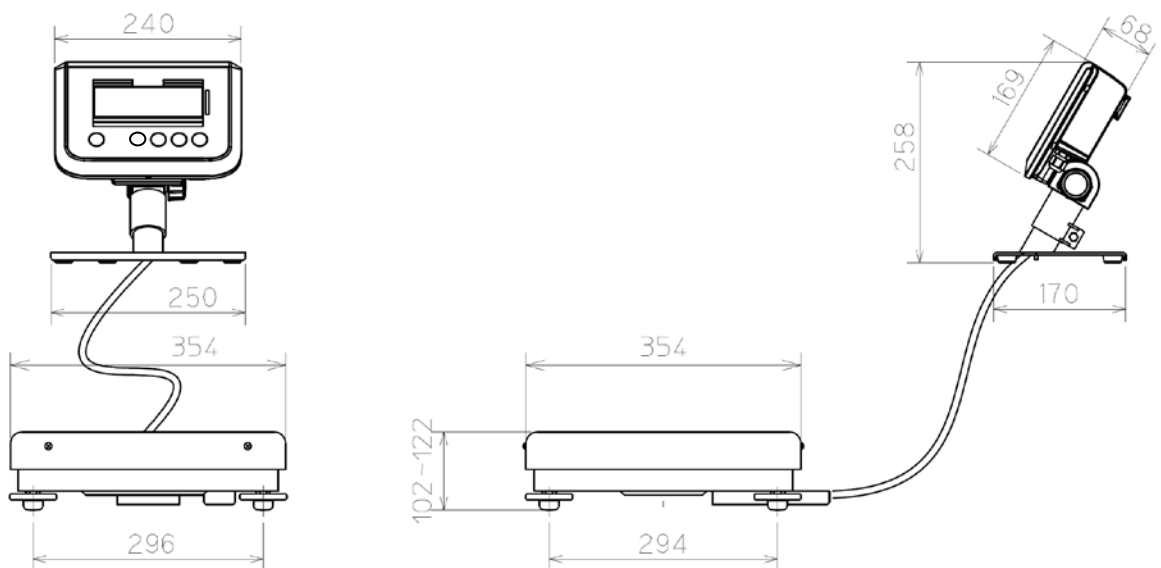

信頼・技術・創造

大和製衡株式会社

本社営業	〒673-8688	兵庫県明石市茶園場町5番22号		TEL.078-918-6540
東日本支店	〒105-0013	東京都港区浜松町1丁目22番5号	KDX浜松町センタービル4階	TEL.03-5776-3123
中日本支店	〒460-0008	名古屋市中区栄5丁目27番14号	朝日生命名古屋栄ビル5階	TEL.052-238-5731
九州営業所	〒812-0018	福岡市博多区住吉4丁目3番2号	博多エイトビル1階	TEL.092-471-1921